

8. 団体戦組合せ *決勝トーナメントは行わない

(A) グループ

チーム名	足立区	港区	練馬区	立川市	勝	負	順位
1 足立区		3 - 2	4 - 1	5 - 0	3	0	1
2 港区	2 - 3		4 - 1	4 - 1	2	1	2
3 練馬区	1 - 4	1 - 4		2 - 3	0	3	4
4 立川市	0 - 5	1 - 4	3 - 2		1	2	3

(B) グループ

チーム名	目黒区	板橋区	武蔵野市	昭島市	勝	負	順位
5 目黒区		4 - 1	4 - 1	5 - 0	3	0	1
6 板橋区	1 - 4		0 - 5	5 - 0	1	2	3
7 武蔵野市	1 - 4	5 - 0		3 - 2	2	1	2
8 昭島市	0 - 5	0 - 5	2 - 3		0	3	4

(C) グループ

チーム名	日野市	大田区	小平市	東村山市	勝	負	順位
9 日野市							
10 大田区			3 - 2		1	0	1
11 小平市		2 - 3			0	1	2
12 東村山市							

(D) グループ

チーム名	千代田区	調布市	葛飾区	東大和市	勝	負	順位
13 千代田区		3 - 2		2 - 3	1(5/5)	1	2
14 調布市	2 - 3			4 - 1	1(6/4)	1	1
15 葛飾区							
16 東大和市	3 - 2	1 - 4			1(4/6)	1	3

(E) グループ

チーム名	品川区	文京区	江戸川区	多摩市	勝	負	順位
17 品川区			5 - 0	4 - 1	2	0	1
18 文京区							
19 江戸川区	0 - 5			3 - 2	1	1	2
20 多摩市	1 - 4		2 - 3		0	2	3

《リーグ戦の順序》

4チーム $\left[\begin{array}{l} 2-3 \\ 1-4 \end{array} \right]$ $\left[\begin{array}{l} 2-4 \\ 1-3 \end{array} \right]$ $\left[\begin{array}{l} 3-4 \\ 1-2 \end{array} \right]$ ※ リーグ戦は全試合5番まで行う
 ※ 得点は最後まで記入する
 ※ 同率の場合、全試合の得・失点とする

9. 個人戦組合せ

① 男子 40 歳代

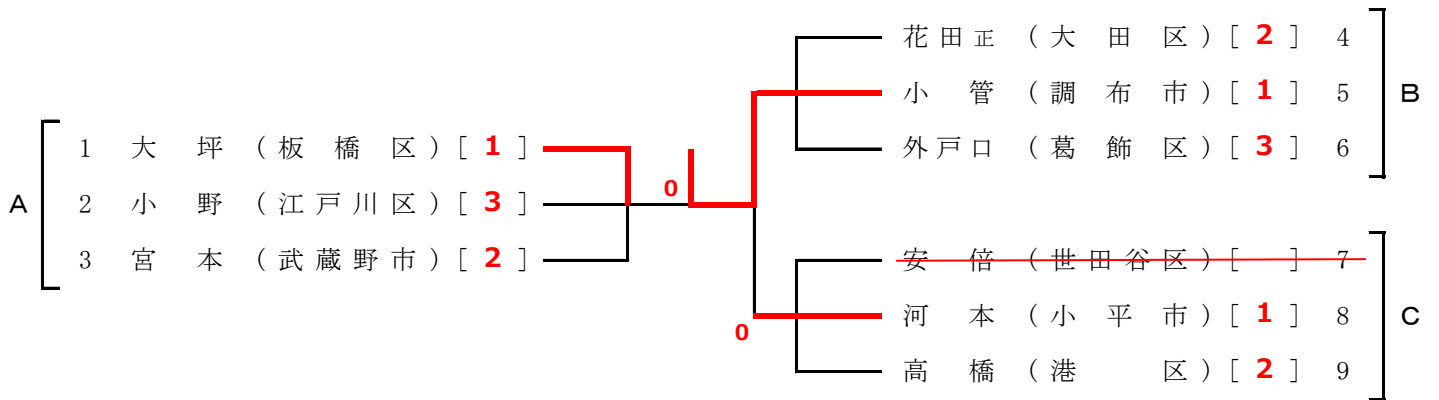

② 男子 50 歳代

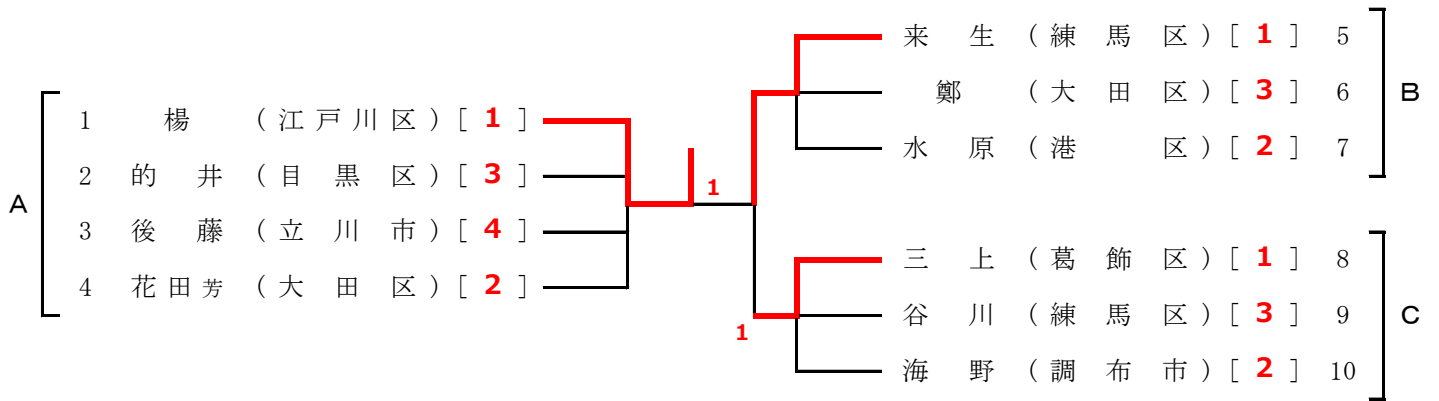

③ 男子 60 ~ 64 歳

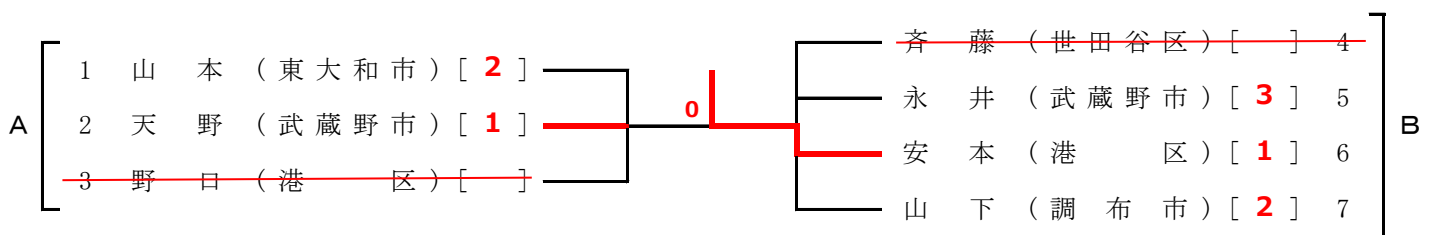

④ 男子 65 ~ 69 歳

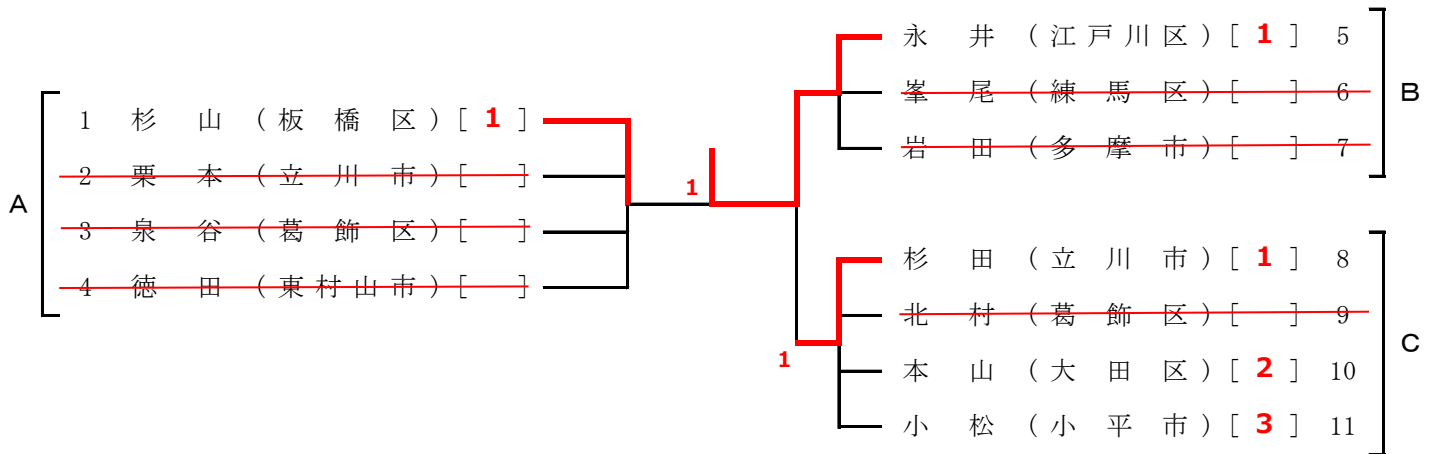

⑤ 男子 70 ~ 74 歳

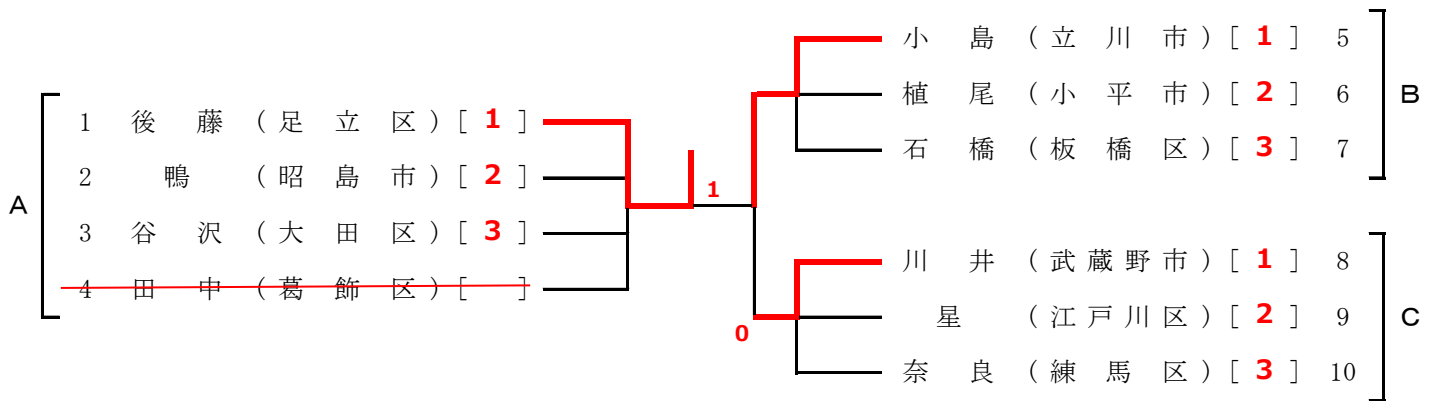

⑥ 男子 75 ～ 79 歳

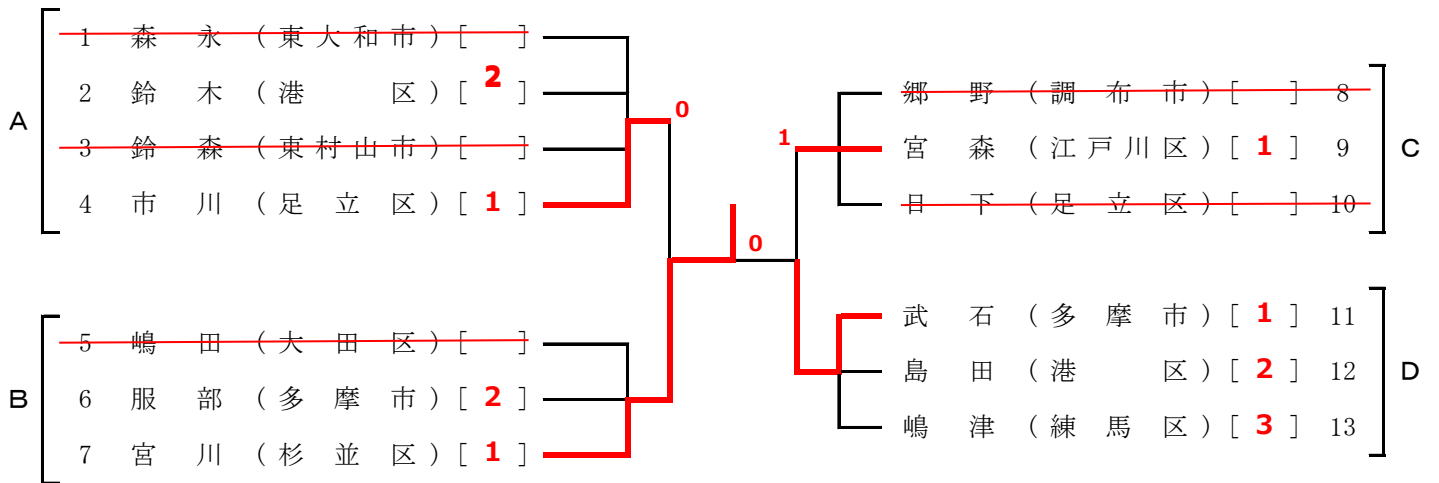

⑦ 男子 80 歳代

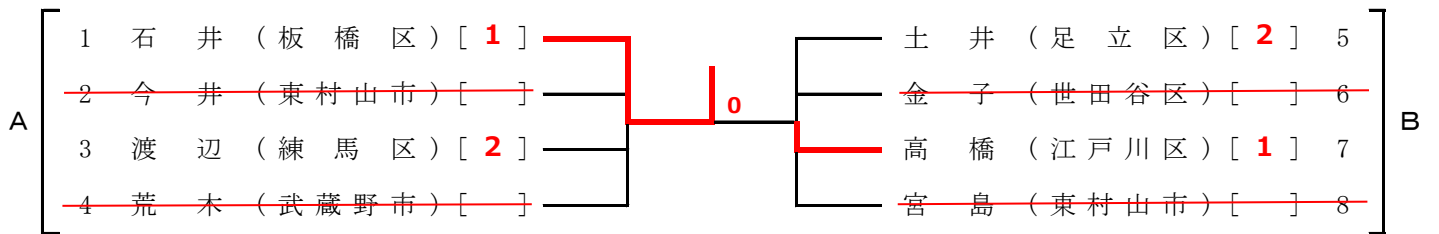

《リーグ戦の試合順序》

3人の場合	2-3	1-3	1-2			
4人の場合	2-3	1-4	2-4	1-3	3-4	1-2
5人の場合	2-4	1-5	3-5	1-4	2-5	
	1-3	4-5	2-3	3-4	1-2	

⑧ 女子 40 歳代

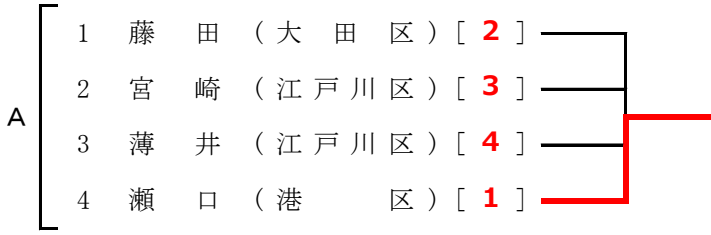

⑨ 女子 50 歳代

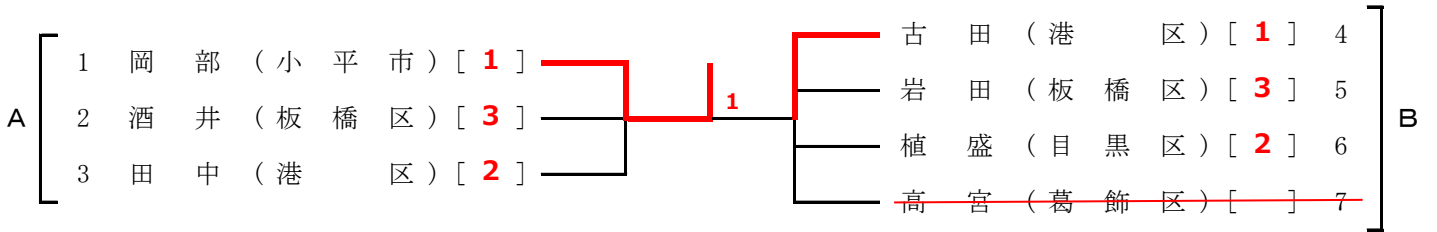

⑩ 女子 60 ~ 64 歳

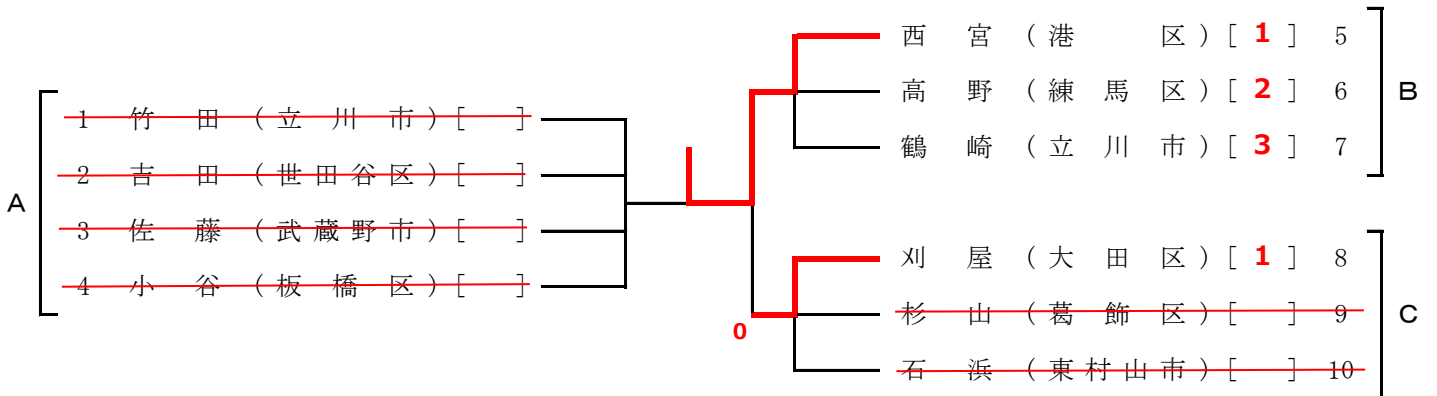

⑪ 女子 65 ~ 69 歳

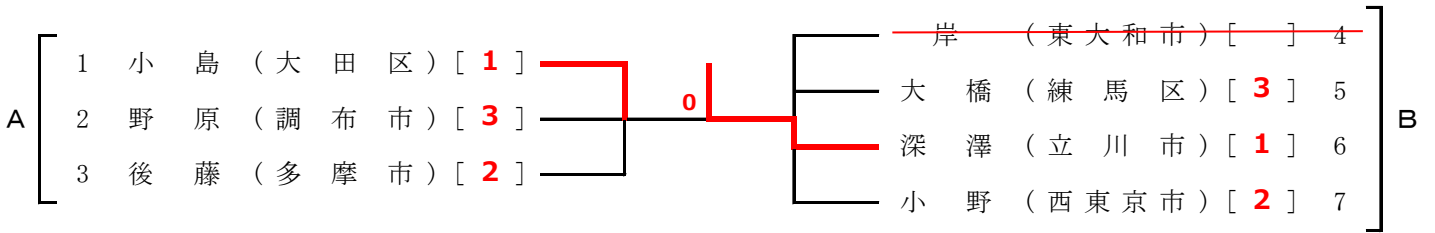

⑫ 女子 70 ~ 74 歳

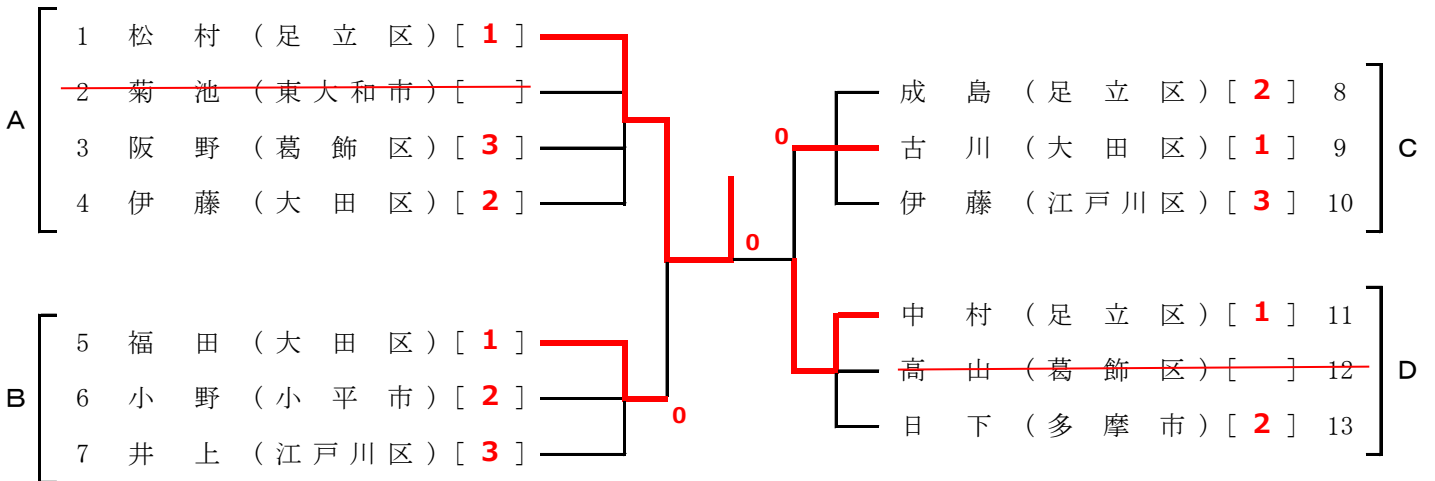

⑬ 女子 75 ～ 79 歳

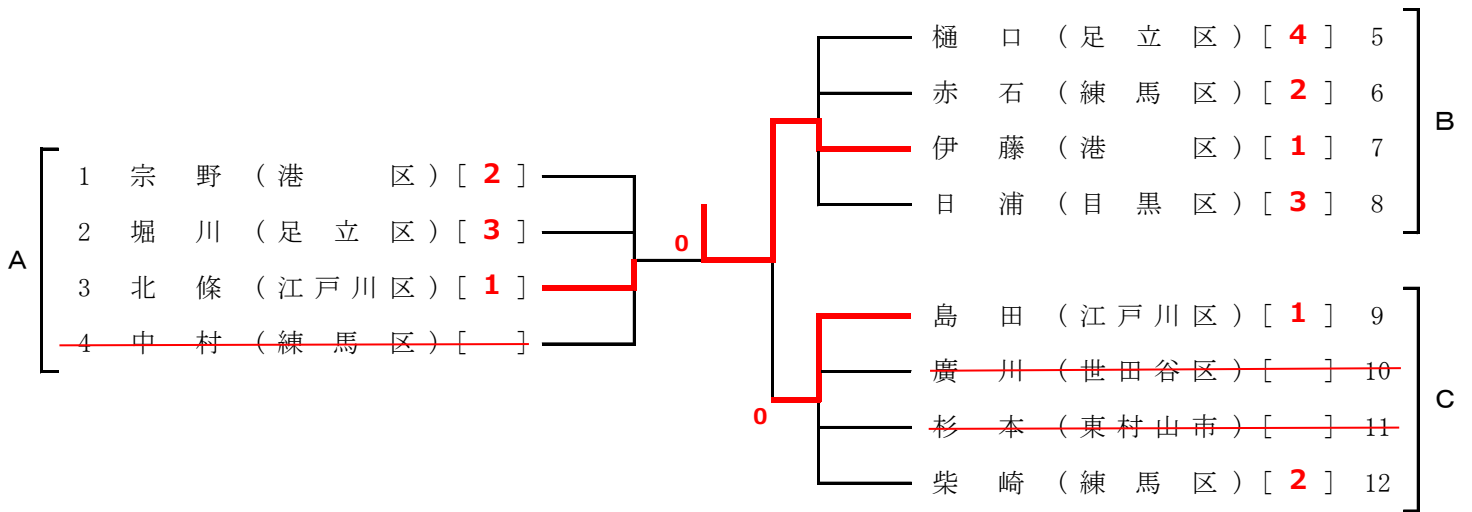

⑭ 女子 80 歳代

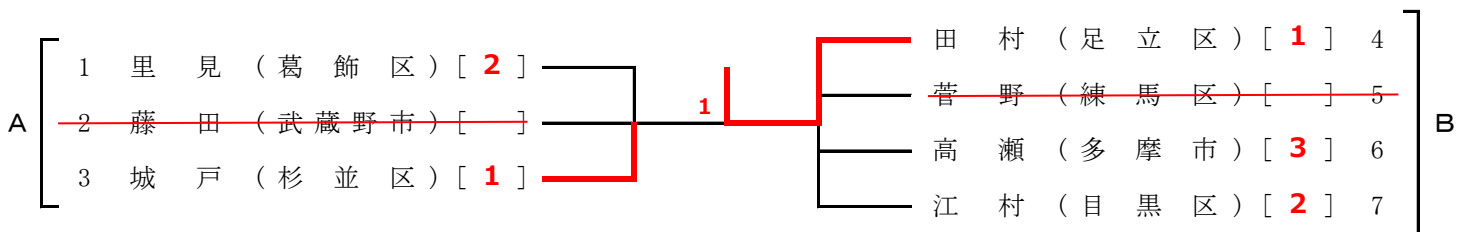

《リーグ戦の試合結果記入表》

	1	2	3	4	5	勝	負	順位
1								
2								
3								
4								
5								

団体戦 栄光の記録

	期 日	会 場	第 1 位	第 2 位	第 3 位		
2009年度	9月12日(土)	文京区スポーツセンター	品川区	世田谷区	大田区	千代田区	
2010年度	9月11日(土)	文京区スポーツセンター	品川区	江戸川区	中野区	渋谷区	
2011年度	9月10日(土)	文京区スポーツセンター	品川区	文京区	葛飾区	板橋区	
2012年度	9月 8日(土)	墨田区総合体育館	品川区	文京区	港区	千代田区	
2013年度	9月21日(土)	墨田区総合体育館	品川区	日野市	千代田区	江戸川区	
2014年度	9月14日(日)	墨田区総合体育館	日野市	中野区	葛飾区	品川区	
2015年度	9月13日(日)	墨田区総合体育館	中野区	江戸川区	千代田区	日野市	
2016年度	9月18日(日)	墨田区総合体育館	千代田区	品川区	江戸川区	中野区	
2017年度	9月17日(日)	墨田区総合体育館	品川区	足立区	江戸川区	千代田区	
2018年度	9月17日(月)	墨田区総合体育館	足立区	千代田区	港区	日野市	
2019年度	9月 7日(土)	墨田区総合体育館	足立区	目黒区	日野市	千代田区	
2020年度	9月19日(土)	墨田区総合体育館	A-第1位 足立区	B-第1位 目黒区	C-第1位 大田区	D-第1位 調布市	E-第1位 品川区

— 入賞について —

- ◎ 個人種目の優勝者には
優秀の賞状が
- ◎ 各ブロックの1位の選手及びチームには
優良の賞状が
贈られます